

Roots blower

Pūtējs



- KTB32A75
- Kompakts pūtējs ar klusinātāju ieklūdē un izplūdē
- Augsta efektivitāte
- Zemas vibrācijas, ilgs darba mūžs
- Balansēts rotors
- Drošības vārsts nodrošina pret ūdens iesūkšanu nepareizu fāzu savienojuma gadījumā
- Flanča savienojums
- Asinhronais elektromotors
- Var darboties ārtelpās
- Elektromotors atbilst IP 54,
- Nav nepieciešams papildus stiprinājums, putēja darbībai nepieciešama taisna virsma

Darbojas ar Solberg filtriem



Spiediens (mBar)	Gaisa plūsma (m ³ /min.)	Skaņa (dB)
100	0,96	61,9
200	0,77	62,5
300	0,62	63,6
400	0,45	64,8
500	0,39	64,4

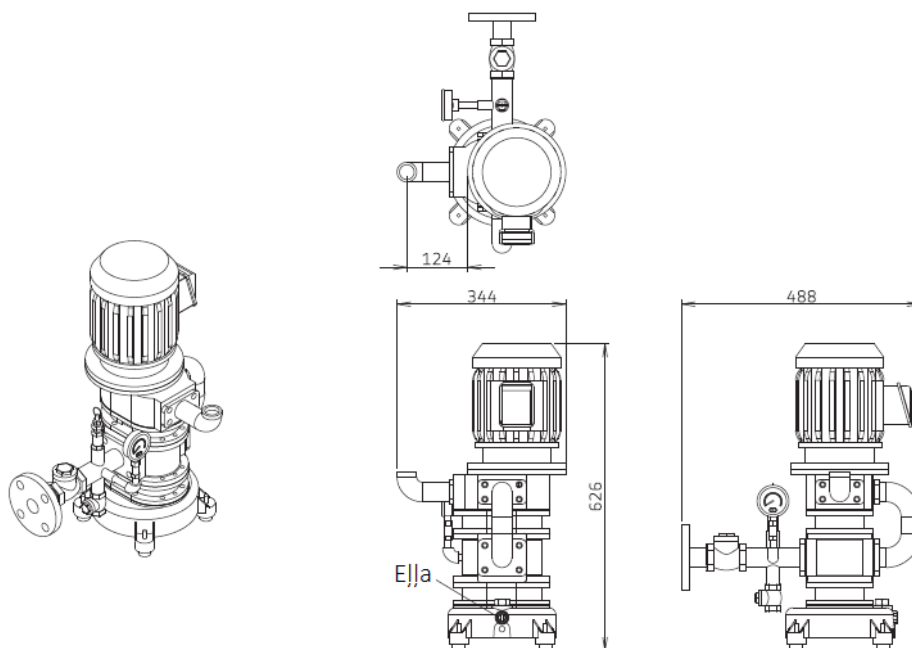

Instiūta iela 1, Ulbroka,
Tālr./ fax 67910874
www.asmara.lv
asmara@asmara.lv



Pūtēju pielietojums

Pūtējs

- Aerācija notekūdeņu apstrādes stacijās
- Aerācija zivsaimniecības dīķiem
- Aerācija minerālu atdalīšanai
- Pneimatisks konveijers
- Putukļu nosūcēji
- Vakuuma radīšana
- Gaisa gultņi
- Gaisa lāpstīņu darbināšana
- Smilšu filtru tīrīšana
- Gaisa masāžas iekārtas

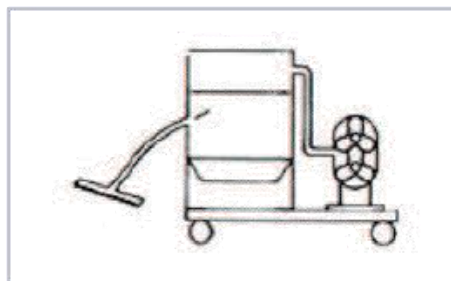
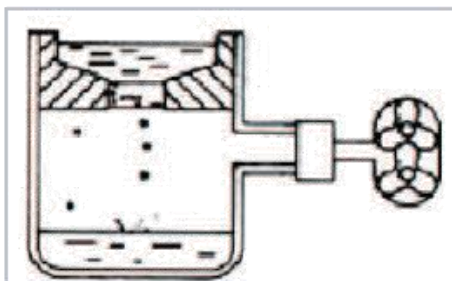
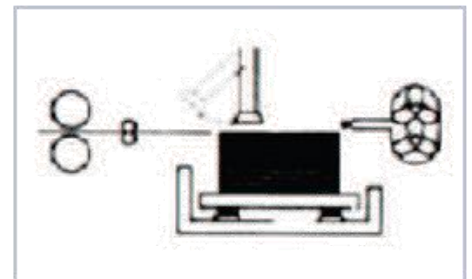
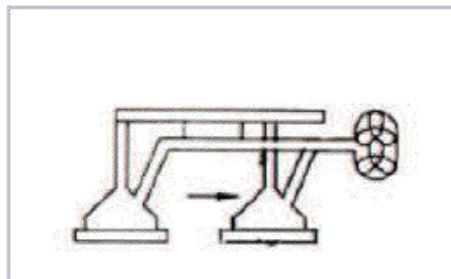
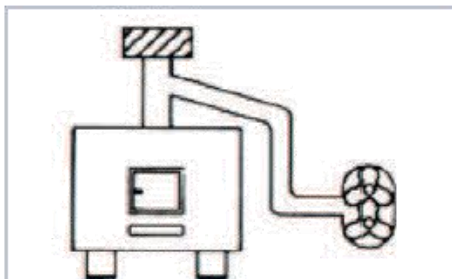
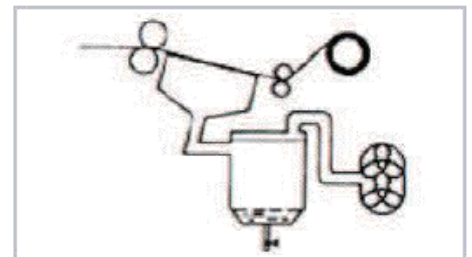
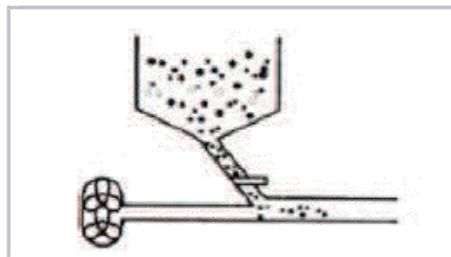
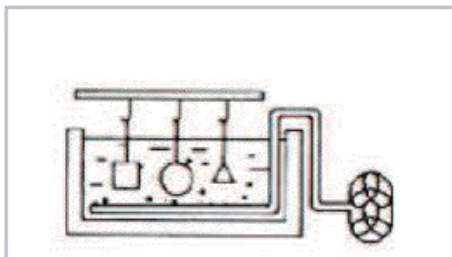
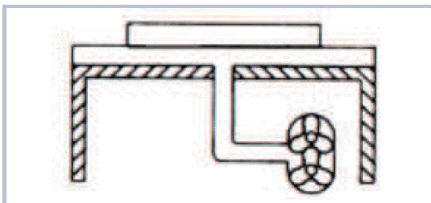
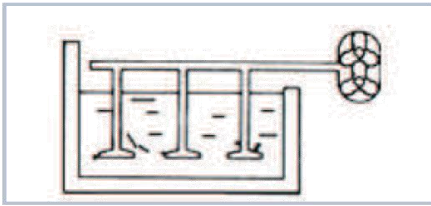

PRODUCER
M CE

Instiūta iela 1, Ulbroka,
Tālr./ fax 67910874
www.asmara.lv
asmara@asmara.lv

